

# ESPOO FLOOR

## 사용메뉴얼

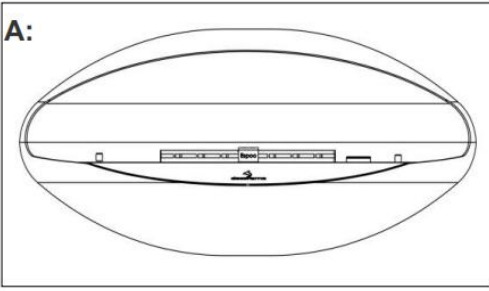

## 2. 박스내 구성품



	Pcs.	Content
A:	1	Espoo Floor, Ignition button, Espoo logo plate
B:	1	B1: Floor telescope B2: Tripod with legs
C:	1	Pump
D:	1	Manual

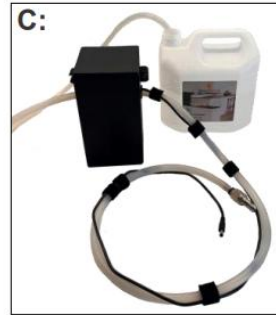
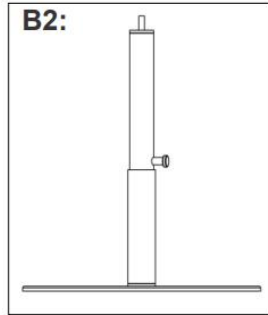
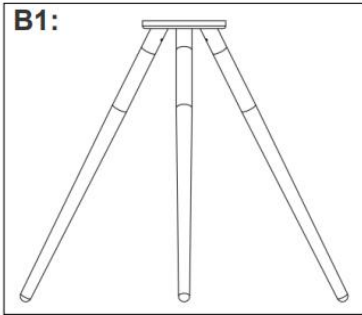

## 3. 안전

자연스럽게, 열린 불을 다룰 때 안전은 필수적입니다.

모든 decoflame® 벽난로는 최고 수준의 제품 안전성과 사용자 친화성을 염두에 두고 덴마크에서 설계, 제조 및 품질 테스트됩니다.

당사의 벽난로는 독특하고 디자인 보호된 decoflame® 버너를 특징으로 하며, 생산 라인을 떠나기 전에 철저히 테스트되고 닫힘 메커니즘이 수동으로 조정됩니다.

이 벽난로의 부품이나 구성 요소를 수정, 추가 또는 생략하지 마십시오. 그렇게 하면 보증이 무효화됩니다.

이 매뉴얼에 설명된 모든 안전 조치 및 설치 지침을 항상 엄격히 준수하십시오.



연소중 버너에 연료를 주입하지 마세요.



뜨거운 버너에 연료를 주입하지 마세요..

### 주의!

- 벽난로의 위치는 외풍에 노출되지 않는 곳으로 선택하십시오. 바이오에탄올은 휘발성이 강한 액체입니다. 실제로 점화 시 연소되는 것은 바이오에탄올의 증기입니다.
- 벽난로와 받침대의 무게를 지탱할 수 있는 견고한 바닥면을 선택하십시오.
- 외풍을 피하십시오. 이는 그을음이 생기게 하고 연료 소비를 증가시킬 수 있습니다.
- 벽난로가 설치된 공간은 항상 잘 환기되어야 하며, 외풍이 생기지 않도록 주의하십시오.
- 점화 시, 버너의 금속 부분과 유리 부품은 뜨거워질 수 있습니다. 화상을 방지하기 위해 접촉을 피하십시오.
- 점화 시, 유리 스크린은 따뜻해지며 열이 위로 전달됩니다. **벽난로 위에 어떤 것도 올려놓지 마십시오.**
- 벽난로가 점화된 상태에서는 절대 자리를 비우지 마십시오.**
- 안전을 위해, 점화된 벽난로로부터 **최소 400mm(16인치)의 안전 거리**를 유지하십시오.
- 성인**만이 불꽃을 점화하거나 소화할 수 있습니다.
- 점화된 벽난로의 불꽃을 만지거나 불어서는 안 됩니다. 이는 불꽃이 벽난로 밖으로 튀어나와 제어 불가능해질 수 있습니다. 점화된 상태에서는 **벽난로의 표면을 절대 만지지 마십시오.**
- 벽난로의 위치를 선택할 때, 어린 아이들과 반려동물의 손이 닿지 않는 곳으로 고려하십시오.
- 집에 아이나 반려동물이 있다면, 벽난로 작동 중에는 항상 성인이 주시해야 하며, 절대 벽난로를 방치하지 마십시오.
- Decoflame® 벽난로는 항상 **안전한 방식으로 점화 및 소화**하십시오.
- 벽난로 근처에는 젖은 천/내화성 천과 적절한 **소화기**를 항상 준비해 두십시오.

## 4. POSITIONING & INSTALLATION

### 설치지침

설치 안내-에스포 벽난로 및 베이스 (설치는 2인 이상이 함께 진행하는 것이 가장 안전하고 효율적입니다.)

1. 삼각대 플랜지(tripod flange)에 나무 다리(wooden legs)를 삽입합니다.

다리가 끝까지 밀착되도록 완전히 눌러 넣어 주세요.

2. 삼각대 하단의 파이프에 있는 구멍에 나사(번호 3) 3개를 사용하여 나무 다리를 고정합니다.

3. 삼각대와 다리 조립이 완료되면, 삼각대를 세워서 고정된 위치로 세운 후, 벽난로 본체를 위에 올립니다.

벽난로 하단에 있는 M10 볼트 구멍을 찾아 위치를 맞춰 주세요.

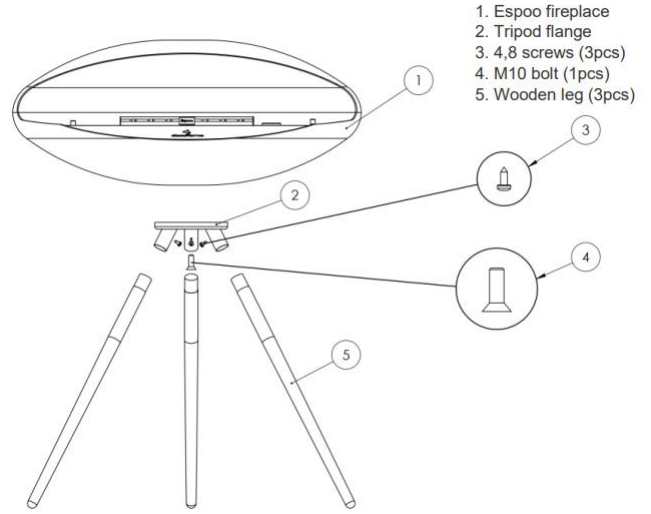

**주의!** 설치 후, 모든 연결 부위가 느슨하지 않은 지 반드시 확인해 주세요.

## 4. 사용 방법

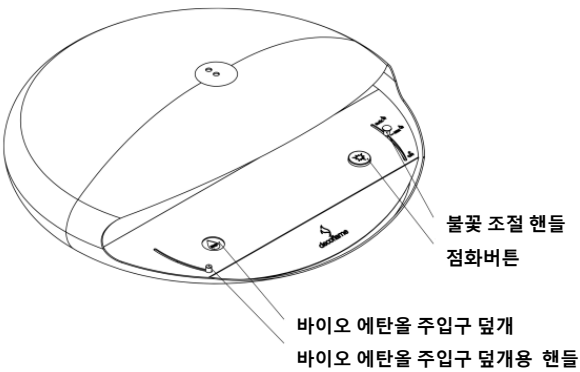

Espoo Floor는 첨가물이 없는 고순도 액상 바이오에탄올(순도 96.5%~97.5%) 전용으로 설계 및 제조되었습니다. 다른 연료, 자재 또는 저품질의 바이오에탄올을 사용할 경우 제품 보증이 무효화되오니 절대 사용하지 마십시오. 본 모델은 바이오에탄올 주입 시 넘침이나 유출을 방지하기 위한 전용 펌프가 장착되어 있습니다.

### 바이오에탄올 주입 :

- 벽난로는 반드시 완전히 식은 상태에서만 주입해야 합니다.
- 안전성을 높이기 위해 본 모델에는 온도 센서가 내장되어 있어, 벽난로가 뜨겁거나 작동 중일 경우 펌프가 작동하지 않습니다.

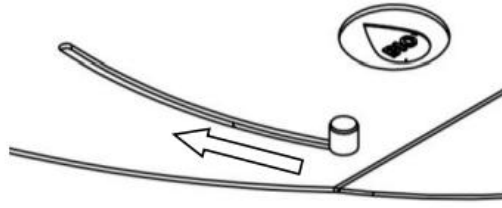

1. 연료 탱크 커버를 엽니다.

연료주입구 좌측에 있는 손잡이를 사용하여 위 그림과 같이 버너 방향으로 밀어 커버를 열어 주세요.

2. 바이오에탄올 연료통을 엽니다. 퀵 커플링이 없는 호스를 연료통 안에 넣어 주세요.

3. 퀵 커플링이 있는 호스를 벽난로의 연료 주입구로 연결합니다.

4. 퀵 커플링을 눌러 '딸깍' 소리가 날 때까지 밀어 넣고, 완전히 고정되었는지 확인합니다.

5. 두 개의 호스가 올바르게 연결되면 플러그를 삽입할 수 있습니다.

플러그가 제자리에 들어가면 펌프가 작동하여 바이오에탄올이 주입됩니다.



플러그



퀵 릴리즈 커플링

연료 탱크가 가득 찰 때까지 기다려 주세요.

벽난로에는 바이오에탄올이 일정 수준에 도달하면 펌프를 자동으로 차단하는 센서가 장착되어 있어, 과충전 위험을 방지합니다.

**중요!** 그림에 표시된 순서를 반드시 따라야 합니다.

**항상 먼저 커플링을 연결한 후 플러그를 삽입해야 합니다.**

**주의!** 벽난로는 점화하기 전에 매번 반드시 연료를 다시 주입해야 합니다.

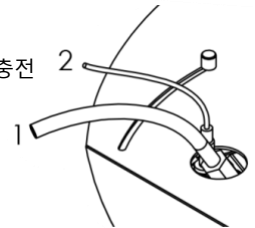

### 과충전(OVERFILLING) 관련 안내

펌프 또는 센서의 오류로 인해 탱크가 과충전될 수 있습니다.

- 벽난로 하단에 바이오에탄올이 새지 않았는지 반드시 확인해 주세요.
- 벽난로 하단의 작은 구멍은 과충전 시 바이오에탄올이 외부로 유출되지 않도록 설계되었습니다.

### 과충전된 상태에서는 절대 점화하지 마십시오!

- 권장 바이오에탄올 용량은 3리터 캔입니다.
- 과충전된 경우, 종이 타월을 사용하여 버너, 주변 표면, 벽난로 하단에 남은 바이오에탄올을 깨끗이 닦아 주세요.
- 이후 24시간 동안 제품을 사용하지 말고 충분히 건조시켜 주세요.
- 동일한 오류가 반복될 경우, 제품을 사용하지 말고 즉시 TESSOL 서비스팀에 문의하여 추가 지침을 받으시기 바랍니다.

## 6. 관리 및 유지 보수

### 연료 재주입

어떠한 경우에도 버너가 작동 중이거나 이전 사용으로 인해 아직 뜨거운 상태일 때는 연료를 재주입하지 마십시오.  
안전을 위해, 이 벽난로에는 온도 센서가 장착되어 있어 벽난로가 뜨거울 경우 펌프가 작동하지 않도록 되어 있습니다.  
사용자는 벽난로가 식을 때까지 20~30분 정도 기다려야 하며, 그 후에 연료를 다시 주입할 수 있습니다.

1. 펌프가 멈추면, 먼저 스틱을 분리해야 하며,  
그 다음 검은색 둥근 버튼을 눌러 커플링을 해제할 수 있습니다.

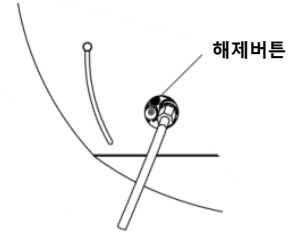

2. 안전상의 이유로, 연료 주입구 덮개는 그림에 표시된 대로  
다시 닫힌 위치로 이동되어야 합니다.

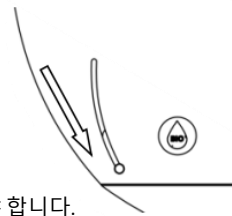

### 점화

벽난로에 불을 붙이기 위해서는, 오른쪽에 있는 불꽃 조절 손잡이를 "MAX" 위치로 설정해야 합니다.

Espoo Ceiling은 간편 점화 시스템이 장착되어 있습니다

조절 손잡이가 "MAX" 위치에 있을 때, 벽난로는 점화 버튼을 사용하여 점화할 수 있습니다.

### 중요!

바이오에탄올은 점화되기 전에 반드시 실내 온도에 도달해 있어야 합니다.

바이오에탄올이 매우 차갑거나 실내 온도가 너무 낮은 경우, 라이터를 사용하여 벽난로에 불을 붙일 수 있습니다.

불꽃이 원하는 크기에 도달하기까지는 약 10~20분이 소요됩니다.

이 시간 동안 불을 끄려고 시도하지 마십시오.

벽난로를 가득 찬 연료 탱크로 시작할 경우, 탱크 내의 모든 연료가 소모되기까지 약 6~10시간이 걸립니다.

### 주의! 불꽃 조절

조절 손잡이가 "MAX" 위치에 있을 때, 벽난로는 점화 버튼을 사용하여 점화할 수 있습니다.

#### 불꽃 조절

Espoo 벽난로의 불꽃을 조절할 때는, 반드시 표시된 "MIN" 수준 이상으로 설정해야 합니다.

불꽃 크기를 줄이기 위해 "MIN" 이하로 조절하는 것은 벽난로의 기능 및 안전성에 영향을 줄 수 있으므로 절대 하지 마십시오.

불꽃은 "MIN"과 "MAX" 사이에서만 조절할 수 있습니다. (그림 1-2)



그림 1-1



그림 1-2

## 주의! 벽난로 소화시

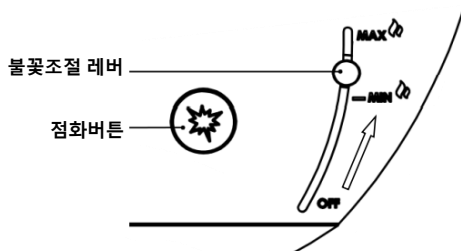
Espoo 벽난로의 불꽃을 끌 때 따라야 할 단계

### 1단계: 불꽃 조절

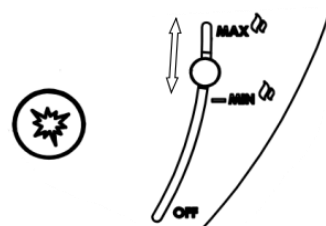
- 항상 불꽃을 표시된 "MIN" 수준으로 조절하십시오.
- 이 지점보다 낮게 조절하면 벽난로의 작동 및 안전에 영향을 줄 수 있습니다.

### 2단계: 불꽃을 끄기

- 불꽃을 "MIN"으로 설정한 후 1분간 기다린 다음, 벽난로를 완전히 끄십시오.
- 조절 손잡이를 "OFF" 위치로 이동시키십시오. 이때 손잡이를 위로 당기면서 움직여야 합니다.
- 불꽃이 즉시 꺼졌는지 확인하십시오.

### 3단계: 꺼진 후 조치

- 불꽃이 꺼진 후 5초간 기다리십시오.
- 손잡이를 다시 "MAX" 위치로 밀어 넣어, 불이 완전히 꺼졌는지 확인하십시오.

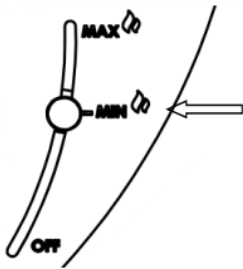

Step 1 : 레버를 Min위치에서 60초 유지

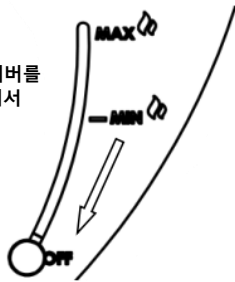

Step 2 : 손잡이를 위로 당기면서 레바의 위치를 off로 이동 시켜 불을 끄세요.

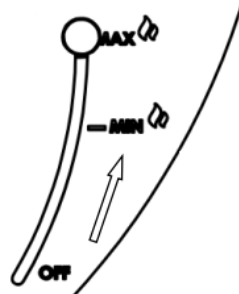

Step 3 : 5초간 기다린 후, 손잡이를 다시 "MAX" 위치로 밀어 넣어 불이 완전히 꺼졌는지 확인하십시오.

## PUMP

Espoo Ceiling에는 탱크를 채우기 위한 펌프가 내장되어 있습니다. 이 펌프는 배터리로 작동되며, 배터리가 방전되었는지 확인하는 것이 중요합니다. 배터리가 방전되었을 경우, 새 배터리로 교체해야 합니다.

배터리의 종류와 브랜드에 따라 약 20~30회 충전이 가능합니다. 펌프에 사용되는 9v 배터리는 아래 지침에 따라 교체해야 합니다.

1. 펌프 측면에서 배터리 덮개를 찾으십시오.

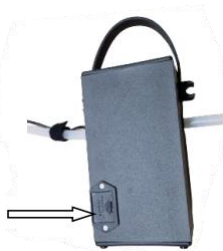

2. 덮개를 표시된 방향으로 밀어 분리하십시오.

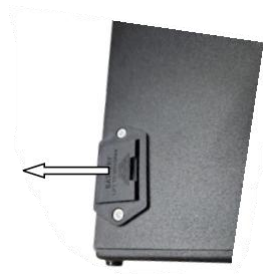

3. 덮개가 느슨해지면, 배터리 케이스를 꺼내십시오.



4. 배터리를 새 것으로 교체한 후, 케이스를 펌프에 다시 밀어 넣으십시오.



### 점화 시스템

안전성을 높이기 위해, 벽난로에는 불꽃을 점화하는 점화 시스템이 장착되어 있습니다.

이 점화 시스템은 바이오에탄올과 벽난로가 실내 온도일 때만 작동한다는 점에 유의해야 합니다.

이 점화 시스템은 AAA 배터리를 사용하여 스파크를 생성합니다.

배터리 종류에 따라 최소 5~6개월 동안 사용할 수 있습니다.

배터리가 부족할 경우, 아래에 표시된 대로 배터리를 교체하십시오.

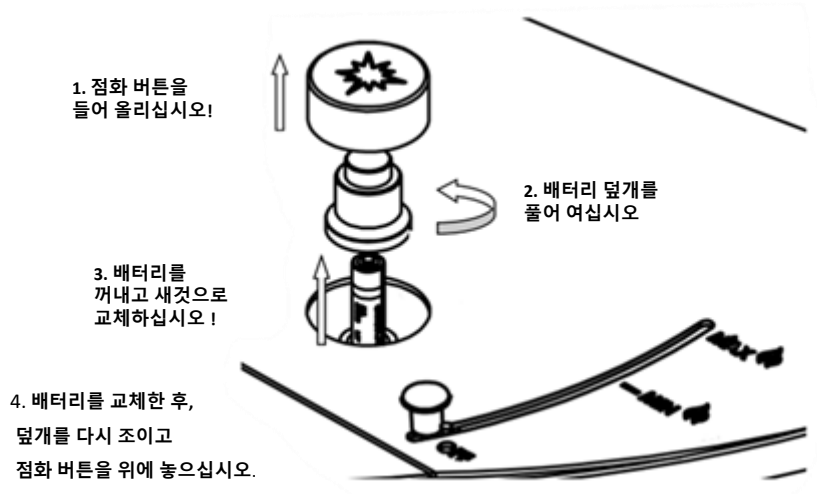



Decoflame ApS  
Vang Mark 2  
9380 Vestbjerg, Danmark

Tel : +45 9630 4800  
[info@decoflame.dk](mailto:info@decoflame.dk)  
[www.decoflame.com](http://www.decoflame.com)

## TESSOL**LIVING**

(주) 테솔

용인본사 : 경기도 용인시 기흥구 흥덕 1로 13 흥덕 IT밸리 P동 102A

논현 전시장 : 서울 강남구 도산대로 28길 55 호원빌딩 1층

TEL . 031-713-5288, 02-512-5288

E mail : [living@tessol.com](mailto:living@tessol.com)

[www.tessolliving.com](http://www.tessolliving.com)